



www.actiu.com



TRAMA

ACTIU

TRAMA Design Marcelo Alegre

Movilidad y versatilidad se combinan para aportar ingeniosas soluciones de equipamiento. Espacios individuales o colectivos. Con TRAMA es sencillo adaptar cada espacio de trabajo según la necesidad de cada momento. Su estilo y exclusividad residen en su simplicidad y en la amplia variedad de acabados y estructuras.

A new concept in office solutions, combining flexibility and top functionality for the modern working area. Individual offices or open plan areas. TRAMA can adapt to any working environment. Exclusive style based in simplicity and wide range of frame styles and finishes too. Mobilité et versatilité se combinent pour apporter des solutions ingénieuses en matière d'équipement. Espaces individuels ou collectifs. Avec TRAMA, c'est simple d'adapter chaque espace de travail suivant le besoin du momento. Son style et sa particularité résident dans la simplicité et dans la grande variété de finitions et structures. **Mobilität und Vielseitigkeit vereinen sich zu gut durchdachten Lösungsmöglichkeiten für den Arbeitsplatz. Individuelle und kollektive Räumlichkeiten. Mit TRAMA ist es einfach, jeden Arbeitsplatz an die Gegebenheiten des jeweiligen Momentes anzupassen. Sein Stil und Exklusivität äußern sich in seiner Einfachheit und in der außerordentlichen Vielfalt der Oberflächen und Strukturen.**







Electrificación. TRAMA incorpora novedosos sistemas de electrificación que mejoran las prestaciones de cada superficie de trabajo, tanto en mesas individuales como dobles. Subida vertical de cables totalmente integrada en la cara interior de la columna. Telecanal suspendida en larguero para conducción horizontal de cables. Salida de cables por la superficie de la mesa mediante contenedor metálico y tapa abatible. Cable management. TRAMA includes an innovative cable management system for individual or twin desks. Leg integrated cable riser as standard. Optional Cable channel held along the beam. Flip-up metal cable access with cable box underneath. Electrification. TRAMA incorpore de nouveaux systèmes d'électrification qui améliorent les prestations de chaque superficie de travail pour les tables individuelles et doubles. La montée verticale des câbles est totalement intégrée dans la face intérieure de la colonne. La sortie des câbles sur la superficie de la table se fait au moyen de boîtier métallique et d'une trappe rabattable. Elektrifizierung. TRAMA beinhaltet neuheitliche Elektrifizierungssysteme, die die Leistungsfähigkeit einer jeden Arbeitsoberfläche an Einzel- wie an Doppeltischen verbessert. Vertikale Kabelverlegung vollständig integriert in eine Verkleidung. Telecanal zur horizontalen Kabelführung. Austritt der Kabel an die Oberfläche des Tisches mittels eines Metallcontainers mit aufklappbarem Deckel.







Las actuales necesidades de los espacios de trabajo exigen soluciones flexibles. El programa TRAMA permite progresiones y crecimientos, creando entornos de trabajo individuales o para equipos. The modern workspace demands flexible solutions. TRAMA program offers progressive desks to create individual or team workstations. Les besoins actuels des espaces de travail demandent des solutions flexibles. Le programme TRAMA permet d'avoir des modules de progression et de croissance, en créant des environnements individuels ou par équipes. Die aktuellen Notwendigkeiten der Arbeitsplätze erfordern flexible Lösungen. Das Programm TRAMA erlaubt Erweiterungen in jeglicher Form für Einzel- oder Teamarbeitsplätze.









La combinación de pies inyectados y columnas extrusionadas en aluminio con vidrios o fenólicos en las superficies, nos descubren el lado más elegante del programa, pensado para despachos personales y de dirección. It could be used in personal or executive offices. A combination of moulded feet and the extruded aluminium legs with glass or compact laminate tops discover the most elegant part of the program. La combinaison des piètements injectés et des colonnes en aluminium extrudé, avec des superficies en verre ou compact, nous dévoile le côté le plus élégant du programme, en pensant aux bureaux personnels et de direction. Die Kombination von höhenverstellbaren Füßen und Tischbeinen mit Flucht aus Aluminium mit Glas oder Phenol auf den Oberflächen, führen uns den elegantesten Teil des Programmes vor, der für Personalbüros und Büros von Führungskräften gedacht ist.









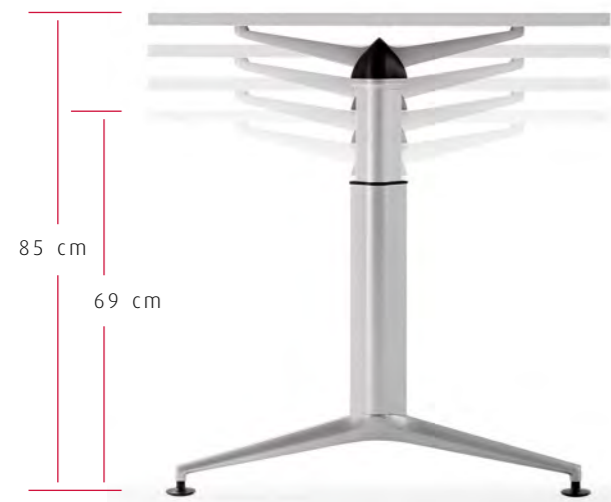

Salud y Ergonomía. TRAMA dispone de una versión regulable en altura, facilitando un acceso dinámico y ergonómico al puesto de trabajo. Health and Ergonomics. TRAMA is available with height adjustable legs to increase dynamism and ergonomics. Santé et Ergonomie. TRAMA dispose d'une version réglable en hauteur, en facilitant un accès dynamique et ergonomique au poste de travail. Gesundheit und Ergonomie. TRAMA verfügt über höhenverstellbare Vorrichtungen, die den dynamischen und ergonomischen Zugang zum Arbeitsplatz erleichtert.



Diferenciación. La versión más operativa de TRAMA se convierte en una excelente opción para el trabajo del día a día. Una opción que aúna la ligereza de sus líneas con la durabilidad y fiabilidad del aluminio. Unique. TRAMA operative is an excellent option for the daily work. An option to combine a light design with the strength and stability of the aluminium. Différenciation. La versión la plus opérative de TRAMA se convertit en une option excellente pour le travail de tous les jours. Une option qui réunit la légèreté des lignes avec la fiabilité et la durabilité de l'aluminium. Unterscheidungsmerkmal. Die funktionellste Version macht TRAMA zu einer exzellenten Option für die tägliche Büroarbeit. Eine Option, die die Leichtigkeit der Linienführung mit der Widerstandsfähigkeit und Verlässlichkeit des Aluminiums verbindet.





Sus líneas rectas y depuradas ocultan su principal virtud: la capacidad para ser montada, desmontada y almacenada. A ello se suma la movilidad que aporta las ruedas. Una opción dinámica y funcional, cualidades que se potencian, además, con una estética atractiva. Simple lines hiding one of TRAMA's best features: the capacity to be assembled, disassembled and stored. Castors provide mobility to this range. A dynamic and functional option to stresses an attractive aesthetic. Ses lignes droites et pures cachent sa principale vertu: la capacité de montage, démontage et rangement. A ceci s'ajoute la mobilité grâce aux roulettes. Une option dynamique et fonctionnelle, avec une esthétique attractive. Seine gerade und saubere Linienführung beinhaltet seine Haupteigenschaft: Man kann die Tische montieren, abbauen und stapeln. Dazu kommt noch die Mobilität durch die Tischrollen. Eine dynamische und funktionelle Option, Eigenschaften, die sich mit einen attraktiven Ästhetik vereinen.









Detalles. TRAMA abatible dispone de faldón opcional que a su vez es abatible, permitiendo el apilamiento y optimizar al máximo el espacio. Detail. TRAMA flip-top version includes an optional folding modesty panel enabling to store the desks and optimize the space. Détails. TRAMA à abattant dispose d'un voile de fond en option qui est à la fois rabattable, en permettant l'empilage et d'optimiser l'espace. Details. TRAMA verfügt über eine kippbare Sichtblende, die das Stapeln ermöglicht und eine optimale Raumnutzung erlaubt.



TRAMA, como indica su nombre, es una colección que permite realizar composiciones enlazadas y cruzadas de forma rápida y sencilla, mediante un sistema de anclaje de fácil manejo. TRAMA offers the possibility to connect and disconnect in a quick and simple way different desk layouts, using a unique easy clamp-on system. Comme l'indique son nom, c'est une collection qui permet de réaliser des compositions attachées et croisées de façon rapide et simple, au moyen d'un système d'accrochage de manipulation facile. TRAMA, wie schon der Name besagt, ist eine Kollektion, die auf schnelle und einfache Weise vielfältige Kompositionsmöglichkeiten durch ein leicht zu handhabendes Verbindungssystem bietet.



TRAMA SERIE 10



Superficie en melamina 25mm, fenólico de 13mm o vidrio laminado de seguridad de 6+6mm o templado de 12mm. Columna de aluminio extruido. Pies (72cm o 55cm) con niveladores y brazos-soporte de inyección de aluminio. Larguero de aluminio extrusionado con pintura epoxi. Accesorios opcionales: faldón, buck colgado, cpu colgada, canal electrificación y salida de cables. 25mm MFC top, 13mm compact laminate top or 6+6mm laminated security glass and 12mm tempered glass. Extruded aluminium leg. Feet with levellers (72cm or 55cm). Moulded aluminium support arms. Extruded aluminium beam epoxy finish. Optional accessories: modesty panel, fixed pedestal, cpu holder, cable management and cable access. Surface en mélamine de 25mm, compacte de 13mm ou verre de sécurité lamine de 6+6mm ou depoli de 12mm. Colonne en aluminium extrudé. Pieds (72cm ou 55cm) avec niveleurs et bras d'appui en aluminium injecté. Poutre en aluminium avec recouvrement époxy extrudé. Accessoires en option : voile de fond, caisson suspendu, uc suspendu, canal d'électrification et sortie de câbles. Melaminüberzug über der gepressten Tischplatte von 25 mm Dicke, Phenol Kompakte Tischplatte von 13mm, Laminiertes Sicherheitsglas 6+6mm oder gehärtet Sicherheitsglas 12mm Dicke. Säule aus extrudiertem Aluminium. FüBe (von 72cm oder 55cm) mit nivellierungen. Armträger aus gespritztem Aluminium. Querstanger aus extrudiertem Aluminium Fertigung: Epoxyd-Aluminium. Optionale Zusatzgeräte: Sichtblende, Hängecontainer, PC- Halter, Elektrifizierung Kanal und kabelausgang.

ACABADOS DE ESTRUCTURA · STRUCTURE FINISHES · FINITIONS DE STRUCTURE · GESTELL FERTIGUNG



Columna y Pie aluminizado
Silver Leg and feet
Colonne et pieds aluminium
Sänle un Fuß Aluminiumfarbe



Columna y Pie blanco
White Leg and feet
Colonne et pieds blanc
Sänle un Fuß Weiß



Columna negra/Pie Pulido
Black leg/Polished feet
Colonne noire/Pied poli
Sänle Schwarz/Fuß Feinschliff

TRAMA SERIE 80



Superficie en melamina 25mm. Columna de aluminio extruido. Pies (72cm o 55cm) con 2 ruedas con freno y dos sin freno. Brazos-soporte de inyección de aluminio con sistema de giro y mecanismo de bloqueo. Larguero de aluminio extrusionado con pintura epoxi. Accesorios opcionales: faldón abatible y sistema de unión rápida. 25mm MFC top. Extruded aluminium height adjustable leg. Foot(72cm or 55cm) with levellers and moulded aluminium support arms. Extruded aluminium beam with epoxy finish. Optional accessories: modesty panel, fixed pedestal, CPU holder, cable management and cable access. Surface en mélamine de 25mm. Colonne en aluminium extrudé. Pieds (72cm ou 55cm) avec deux roulettes avec freins et deux sans freins. Bras d'appui en aluminium injecté avec système d'abattement avec cran de blocage. Poutre en aluminium extrudé avec recouvrement époxy. Accessoires en option : voile de fond abbatante et système d'union rapide entre tables. Melaminüberzug über der gepressten Tischplatte von 25 mm Dicke, Säule aus extrudiertem Aluminium. FüBe (von 72cm und 55cm) mit Räder (2 mit Bremse und 2 ohne Bremse). Armträger aus gespritztem Aluminium mit drehsystem. Querstanger aus extrudiertem Aluminium Fertigung: Epoxyd-Aluminium. Optionale Zusatzgeräte: Sichtblende mit Klappsystem, einfacher Verbindungssystem zwischen Tische.

ACABADOS DE ESTRUCTURA · STRUCTURE FINISHES · FINITIONS DE STRUCTURE · GESTELL FERTIGUNG



Columna y Pie aluminizado
Silver Leg and feet
Colonne et pieds aluminium
Sänle un Fuß Aluminiumfarbe



Columna y Pie blanco
White Leg and feet
Colonne et pieds blanc
Sänle un Fuß Weiß



Columna negra/Pie Pulido
Black leg/Polished feet
Colonne noire/Pied poli
Sänle Schwarz/Fuß Feinschliff

TRAMA SERIE 90



Superficie en melamina 25mm. Columna de aluminio extruido con elevación regulable. Pies (72cm o 55cm) con niveladores y brazos-soporte de inyección de aluminio. Larguero de aluminio extrusionado con pintura epoxi. Accesorios opcionales: faldón, buck colgado, cpu colgada, canal electrificación y salida de cables. 25mm MFC top. Extruded aluminium height adjustable leg. Foot(72cm or 55cm) with levellers and moulded aluminium support arms. Extruded aluminium beam with epoxy finish. Optional accessories: modesty panel, fixed pedestal, CPU holder, cable management and cable access. Surface en mélamine de 25mm. Colonne en aluminium extrudé avec réglage en hauteur. Pieds (72cm ou 55cm) avec niveleurs et bras d'appui en aluminium injecté. Poutre en aluminium extrudé avec recouvrement epoxy. Accessoires en option : voile de fond, caisson suspendu, uc suspendu, canal d'électrification et sortie de câbles. Melaminüberzug über der gepressten Tischplatte von 25 mm Dicke, Säule aus extrudiertem Aluminium mit Regulierung. FüBe (von 72cm und 55cm) mit Nivelierung und Armträger aus gespritztem Aluminium. Querstanger aus extrudiertem Aluminium Fertigung: Epoxyd-Aluminium. Optionale Zusatzgeräte: Sichtblende, Hängecontainer, PC- Halter, Elektrifizierung Kanal und kabelausgang.

ACABADOS DE ESTRUCTURA · STRUCTURE FINISHES · FINITIONS DE STRUCTURE · GESTELL FERTIGUNG



Columna y Pie aluminizado
Silver Leg and feet
Colonne et pieds aluminium
Sänle un Fuß Aluminiumfarbe



Columna y Pie blanco
White Leg and feet
Colonne et pieds blanc
Sänle un Fuß Weiß



Columna negra/Pie Pulido
Black leg/Polished feet
Colonne noire/Pied poli
Sänle Schwarz/Fuß Feinschliff

TRAMA SERIE 30



Superficie de melamina de 25 mm con borde amortiguante. Columna redonda de acero de 2 mm de espesor y 60 mm. de diámetro. Pies (de 72 cm. y 55 cm.) con ruedas (2 con freno y 2 sin freno). brazos-soporte de inyección de aluminio con sistema de abatimiento con sistema de bloqueo. Larguero de aluminio extrusionado con pintura epoxi. 25mm MFC top with Anti-shock soft edge. 2mm thick steel round leg, 60mm diameter. Foot(72cm and 55cm) with castors (2 lockable and 2 free castors). Moulded aluminium support arms with lockout system for the flip-top system. Extruded aluminium beam epoxy finish. Surface en mélamine de 25mm ave chant antichoc pour fonction d'amortie. Colonne arrondie en acier de 2mm d'épaisseur et diamètre de 60 mm. Pieds (72cm ou 55cm) avec roulettes (2 avec freins, 2 sans freins). Bras d'appui en aluminium injecté avec système abbatant et cran de blocage. Poutre en aluminium extrudé avec recouvrement epoxy. Melaminüberzug über der gepressten Tischplatte von 25 mm Dicke und Dämpfung Kanten. Runde Säule aus Stahl 2mm Dicke, Durchmesser 60mm. FüBe (von 72cm und 55cm) mit Räder (2 mit Bremse und 2 ohne Bremse) Armträger aus gespritztem Aluminium, Klappsystem und Blockierungssystem. Querstanger aus extrudiertem Aluminium Fertigung: Epoxyd-Aluminium.

ACABADOS DE ESTRUCTURA · STRUCTURE FINISHES · FINITIONS DE STRUCTURE · GESTELL FERTIGUNG



Columna y Pie aluminizado
Silver Leg and feet
Colonne et pieds aluminium
Sänle un Fuß Aluminiumfarbe



Columna y Pie blanco
White Leg and feet
Colonne et pieds blanc
Sänle un Fuß Weiß



Columna cromada/Pie Pulido
Chromed leg/Polished feet
Colonne chromée/Pied poli
Sänle Chrom/Fuß Feinschliff

TRAMA SERIE 30/80: SISTEMA DE ABATIBILIDAD · FLIP TOP SYSTEM · SYSTÈME ABBATANT · KLAPPSYSTEM



El programa permite abatir la superficie de la mesa para facilitar un apilamiento más cómodo y funcional mediante un sencillo sistema de fácil manejo. Comfortable and functional piling system. Le programme permet de rabattre la surface de la table pour empiler de maniere fonctionnelle et confortable grâce a son facile système d'usage. Das Programm Trama mit Klapptische ist bequem und funktionell und erlauben ein einfaches Systems der Behandlung.

TODAS LAS SERIES: SISTEMA DE UNIÓN RÁPIDA · QUICK LINK SYSTEM FOR ALL THE RANGE · TOUTES LES SERIES: SYSTÈME D'UNION RAPIDE · SCHNELLER VERBINDUNGSSYSTEM IN ALLE SERIEN



El programa permite la unión de las mesas de forma rápida y sencilla diante un sistema de anclaje de fácil manejo. Quick and simple system to link the desks. Le programme permet d'unir des tables d'une manière facile grâce au facile système d'accrochage. Das Programm erlaubt eine schneller und einfacher Verbindungssystem zwischen Tische.

PROGRAMA TRAMA SERIE 10 • TRAMA SERIE 10 PROGRAM • PROGRAMME TRAMA SERIE 10 • PROGRAMM TRAMA SERIE 10

MESAS RECTAS • RECTANGULAR DESKS • BUREAU DROIT
• RECHTECKIGE TISCHE

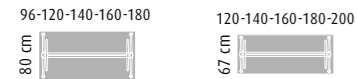

MESAS DIRECCIÓN • EXECUTIVE TABLES • BUREAUX DIRECTION
• DIREKTIONS TISCHE



MESAS ERGONÓMICAS • CRESCENT DESKS • BUREAUX
COMPACTS • ERGONOMISCHE TISCHE

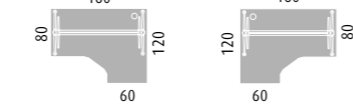

ÁNGULOS, MESAS Y ALAS AUXILIARES • DESK LINKS AND RETURNS • ANGLES ET TABLES AUXILIAIRES • ECKTISCHE UND BEISTELLTISCHE

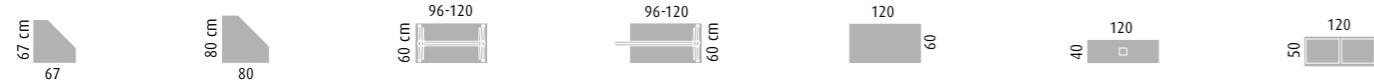

MESAS DOBLES Y MESAS DE CRECIMIENTO • TWIN AND PROGRESSIVE DESKS • BUREAUX DOUBLES ET BUREAUX PROGRESSIVES • DOPPETISCHE UND VERLÄNGERUNGSTISCHE



MESAS DE REUNIÓN Y REUNIÓN DE CRECIMIENTO • MEETING TABLES AND EXTENSIONS • BUREAUX DE REUNION ET BUREAUX PROGRESSIVES • KONFERENZ UND VERLÄNGERUNGSTISCHE



PROGRAMA TRAMA SERIE 80 • TRAMA SERIE 80 PROGRAM • PROGRAMME TRAMA SERIE 80 • PROGRAMM TRAMA SERIE 80

MESAS RECTAS Y MESAS DE DIRECCIÓN • RECTANGULAR DESKS AND EXECUTIVE DESKS • BUREAU DROIT ET BUREAU DIRECTION • RECHTECKIGE TISCHE UND DIREKTIONSTISCHE



MESAS Y ÁNGULOS AUXILIARES • DESKS LINKS AND RETURNS • TABLES ET ANGLES AUXILIAIRES • ECKTISCHE UND BEISTELLTISCHE

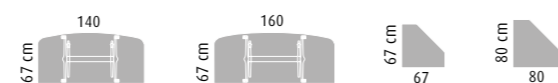

PROGRAMA TRAMA SERIE 90 • TRAMA SERIE 90 PROGRAM • PROGRAMME TRAMA SERIE 90 • PROGRAMM TRAMA SERIE 90

MESAS RECTAS • RECTANGULAR DESKS • BUREAU DROIT • RECHTECKIGE TISCHE

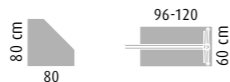
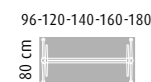

PROGRAMA TRAMA SERIE 30 • TRAMA SERIE 30 PROGRAM • PROGRAMME TRAMA SERIE 30 • PROGRAMM TRAMA SERIE 30

MESAS RECTAS • RECTANGULAR DESKS • BUREAU DROIT • RECHTECKIGE TISCHE



MESAS DE REUNIÓN • MEETING TABLES • BUREAUX DE REUNION • KONFERENZ TISCHE

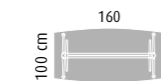

MESAS AUXILIARES • AUXILIARY DESKS • TABLES AUXILIAIRES • ECKTISCHE



SUPERFICIES DE MESA • TOP FINISHES • SURFACES DES BUREAUX • TISCHPLATTENANFERTIGUNGEN

TRAMA - SERIE 10

MELAMINA • MFC • MELAMINE • MELAMIN

Recubrimiento melamínico sobre tablero aglomerado de 25 mm. de grosor. Cantos de 2 mm. de espesor, aplicado con cola termofusible y redondeado a R=2mm. 25mm MFC top. 2mm thermo bounded edging R=2mm. Recouvrement en mélamine sur panneau d'agglomerat de 25mm d'épaisseur. Chants de 2 mm d'épaisseur appliqué avec colle thermofusible et arrondi à R=2 mm. Melaminüberzug über der gepressten Tischplatte von 25 mm Dicke. PVC-Kanten von 2 mm Dicke, mit Heißkleber befestigt und bei R=2 mm abgerundet.

FENÓLICO • COMPACT • COMPACT • PHENOL

Tablero compacto de 13 mm de grosor, fabricado mediante laminado de alta presión con resinas fenólicas. Núcleo de color negro. 13 mm compact laminated top, contrast edge and double sided white or wengue face finish. Panneau compact de résines à haute pression de 13 mm d'épaisseur. Finition intérieure en couleur noire. Phenol Kompakte Tischplatte von 13 mm Dicke, nit Laminat unter hohem Druck mit Phenolstoffen hergestellt. Kernbereich Schwarz.

VIDRIO • GLASS • VITRÈ • GLAS

Vidrio de seguridad laminado de 6+6 mm con butiral de polivinilo traslúcido en acabado negro. Vidrio blanco templado de 12 mm. 6+6 mm laminated security glass available in black. Tempered glass 12 mm available in white. Verre de sécurité laminé de 6+6 mm burital de polyvinyle translucide en finition noir. Verre dépoli blanc de 12mm. Laminierter sicherheitsglas mit Butyl aus Polyvinyl 6+6 mm Dicke, Schwarz Fertigung. Gehärtet sicherheitsglas 12 mm Dicke in Weiß Fertigung.

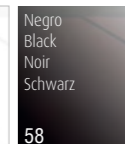
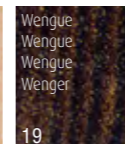
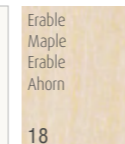

TRAMA - SERIE 90

MELAMINA • MFC • MELAMINE • MELAMIN

Recubrimiento melamínico sobre tablero aglomerado de 25 mm. de grosor. Cantos de 2 mm. de espesor, aplicado con cola termofusible y redondeado a R=2mm. 25mm MFC top. 2mm thermo bounded edging R=2mm. Recouvrement en mélamine sur panneau d'agglomerat de 25mm d'épaisseur. Chants de 2 mm d'épaisseur appliqué avec colle thermofusible et arrondi à R=2 mm. Melaminüberzug über der gepressten Tischplatte von 25 mm Dicke. PVC-Kanten von 2 mm Dicke, mit Heißkleber befestigt und bei R=2 mm abgerundet.

FENÓLICO • COMPACT • COMPACT • PHENOL

Tablero compacto de 13 mm de grosor, fabricado mediante laminado de alta presión con resinas fenólicas. Núcleo de color negro. 13 mm compact laminated top, contrast edge and double sided white or wengue face finish. Panneau compact de résines à haute pression de 13 mm d'épaisseur. Finition intérieure en couleur noire. Phenol Kompakte Tischplatte von 13 mm Dicke, nit Laminat unter hohem Druck mit Phenolstoffen hergestellt. Kernbereich Schwarz.

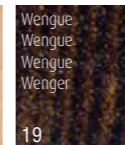
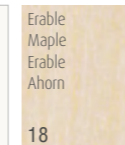

TRAMA - SERIE 80

MELAMINA • MFC • MELAMINE • MELAMIN

Recubrimiento melamínico sobre tablero aglomerado de 25 mm. de grosor. Cantos de 2 mm. de espesor, aplicado con cola termofusible y redondeado a R=2mm. 25mm MFC top. 2mm thermo bounded edging R=2mm. Recouvrement en mélamine sur panneau d'agglomerat de 25mm d'épaisseur. Chants de 2 mm d'épaisseur appliqué avec colle thermofusible et arrondi à R=2 mm. Melaminüberzug über der gepressten Tischplatte von 25 mm Dicke. PVC-Kanten von 2 mm Dicke, mit Heißkleber befestigt und bei R=2 mm abgerundet.

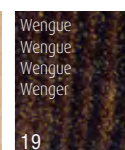
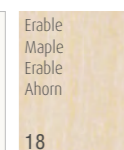

TRAMA - SERIE 30

MELAMINA • MFC • MELAMINE • MELAMIN

Recubrimiento melamínico sobre tablero aglomerado de 25 mm. de grosor. Cantos de PVC con función amortiguante antigolpes. 25 mm worktops with anti-shock PVC edge available in the following finishes. Recouvrement de mélamine sur panneau de particules agglomerée de 25 mm d'épaisseur. Chants en PVC avec fonction antichoc qui amortit les coups. 25 mm Arbeitsplatten mit PVC-Kanten, erhältlich den folgen den Fertigungen.

